

PROGETTO DEFINITIVO

Il Committente
 SEDE LEGALE
 Piazza Donpiè n° 3
 12046 FOSSANO (CN)
 SEDE OPERATIVA
 Via Cavallotti n° 5
 12038 SAVIGLIANO (CN)

Progettazione
 FERRARI, GIRAUDDO e ASSOCIATI S.r.l. S.T.P.
 Corso Nizza, 67/A - 12100 CUNEO
 Tel. 0171/466047
 e-mail: stefano@ferranigirauddo.com

2	13/01/2023	Adeguamento finale agli accordi bonari
1	17/11/2022	Adeguamento tracciato agli accordi bonari
0	28/06/2021	Emissione per approvazione
Revisione	Nota	Motivo della modifica elaborato

MODIFICHE AI DEPURATORI ESISTENTI

scala	1: 50
elaborato	2.5

PIANTA DEPURATORE IN LOCALITA' SAN DEFENDENTE

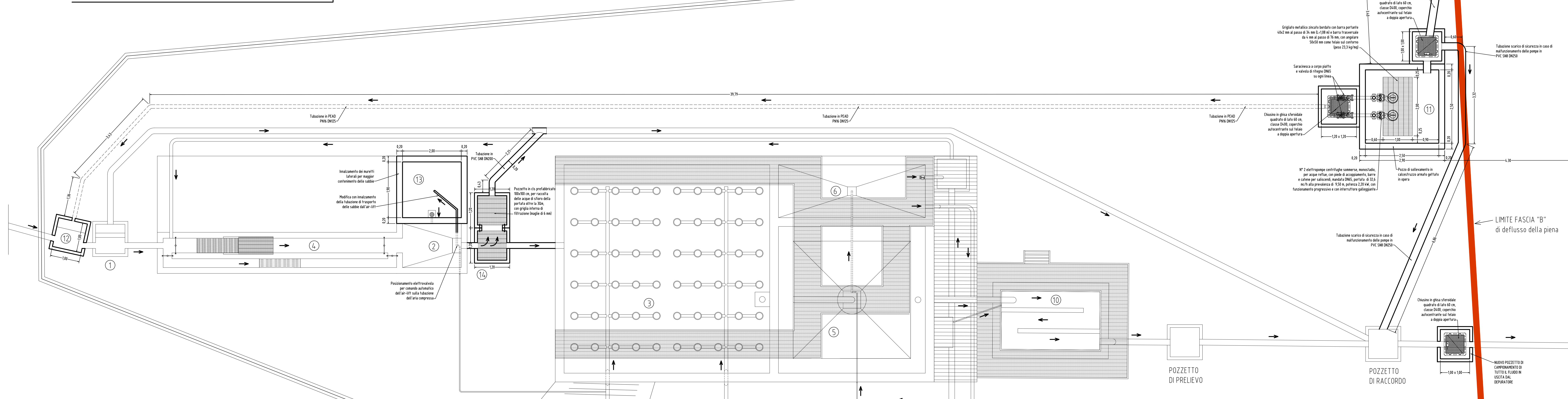

DEPURATORE IN LOCALITA' LA FOSSA

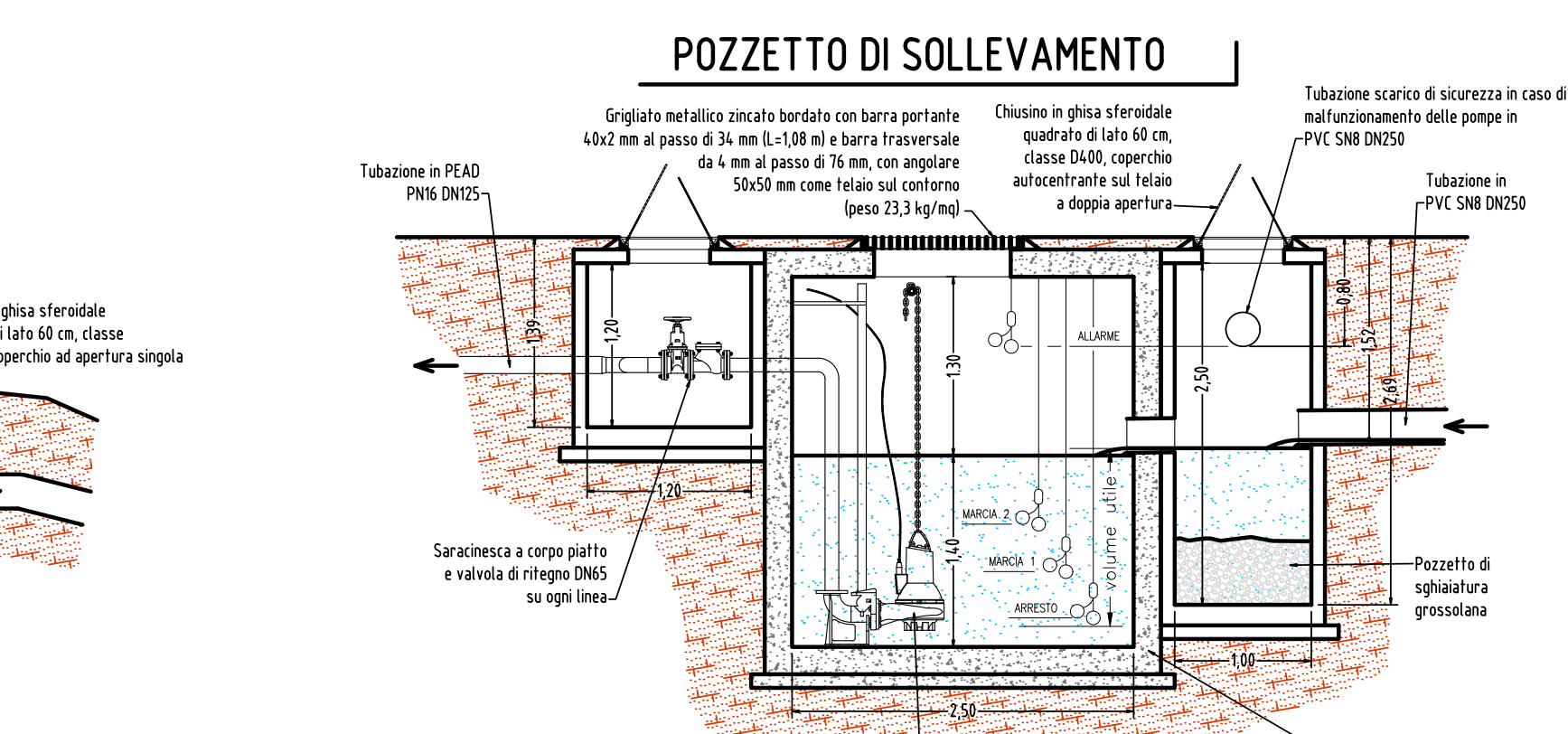
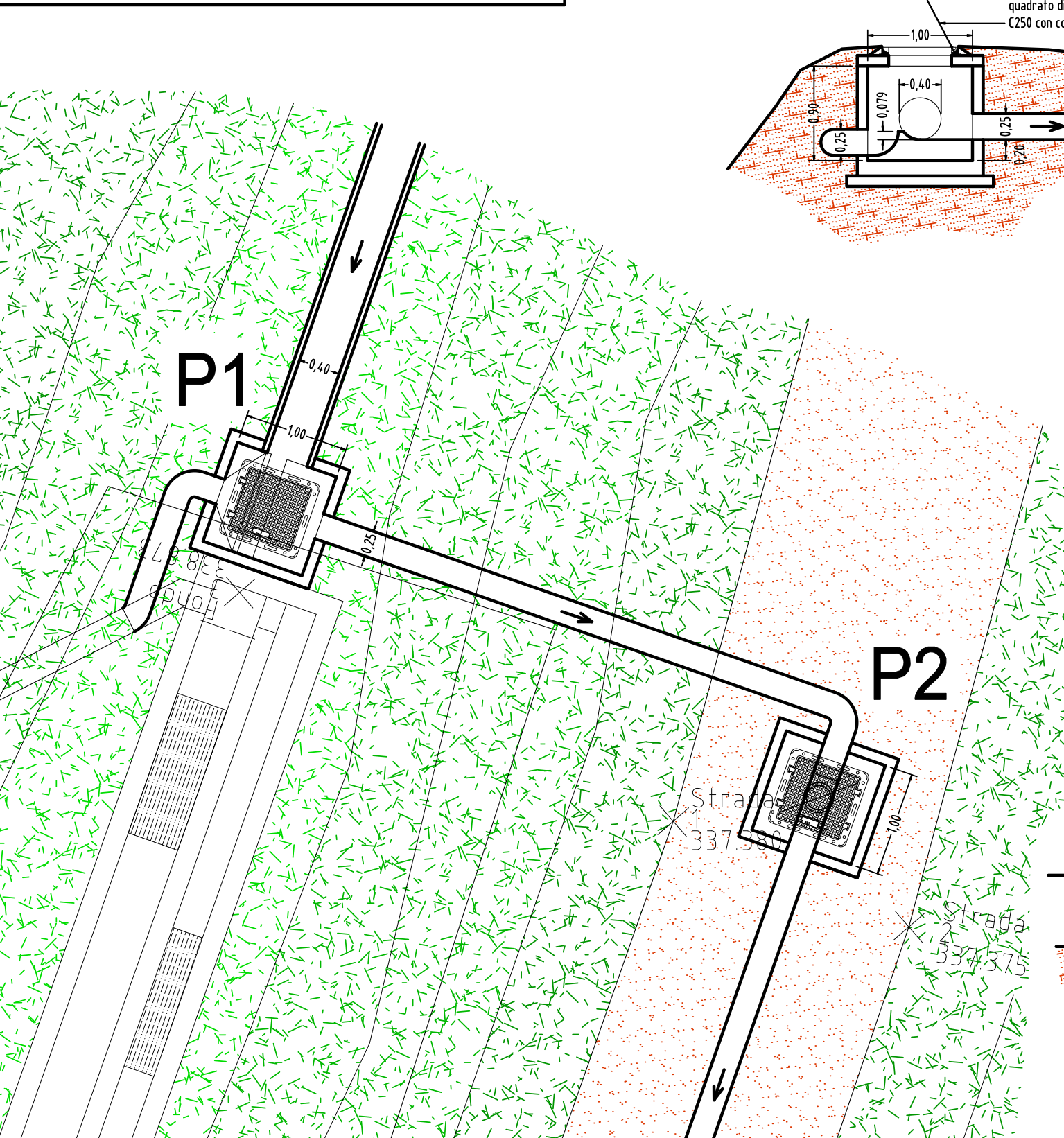

POZZETTO P1

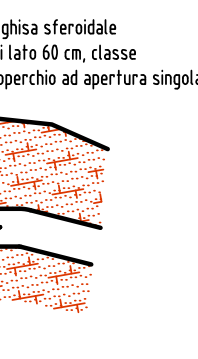

POZZETTI ISPEZIONE

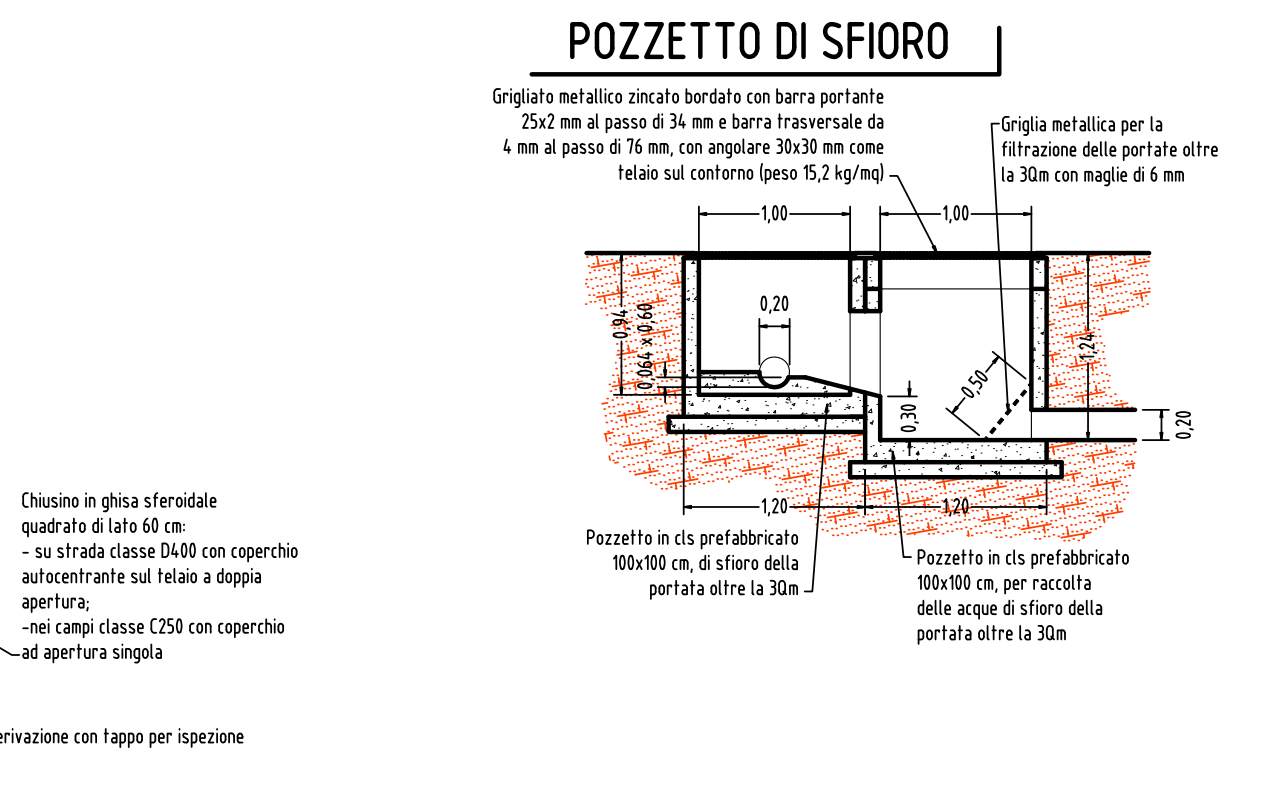
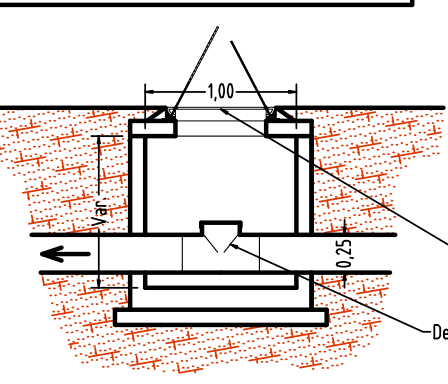

SEZIONE DISSABBIATORE

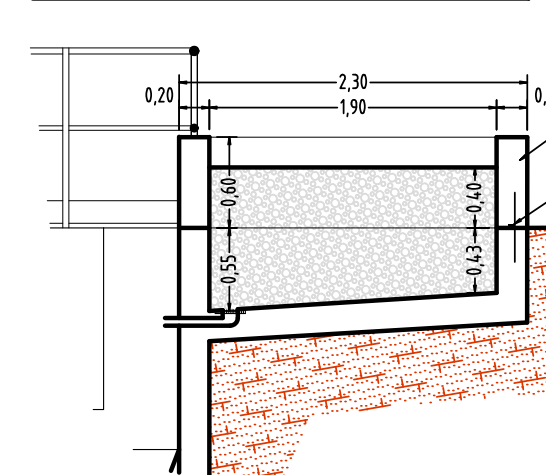

SEZIONE VASCA DI SEDIMENTAZIONE

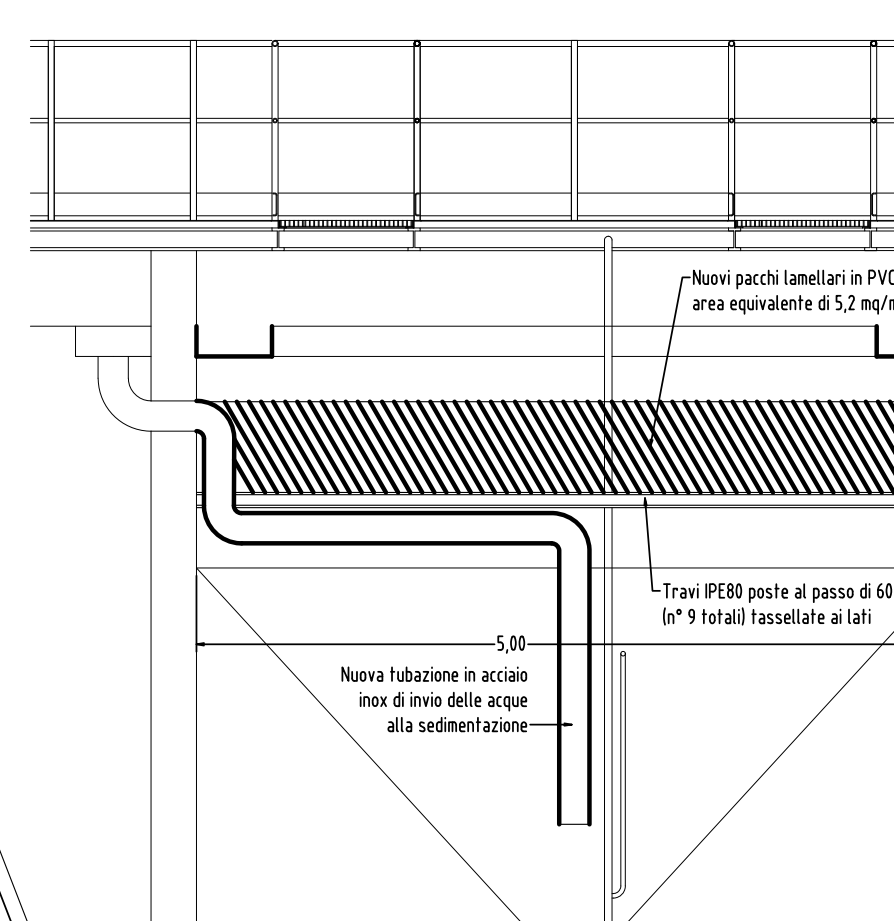

COMPONENTI IMPIANTO

- | | |
|------------------------|---------------------------------------|
| ESISTENTI | IN PROGETTO |
| ① POZZETTO SCOLMATORE | ⑪ POZZETTO SOLLEVAMENTO |
| ② DISSABBIATORE | ⑫ POZZETTO DI RACCORDO |
| ③ OSSIDATORE | ⑬ INNALZAMENTO PARETI DEPOSITO SABBIE |
| ④ SGRIGLIATURA | ⑭ POZZETTO SFIORO DELLA 2Qm |
| ⑤ DECANTATORE | ⑮ INSERIMENTO PACCHI LAMELLARI |
| ⑥ INSPESITORE | |
| ⑦ AREA DI ESSICCAMENTO | |
| ⑧ EDIFICIO | |
| ⑩ CLORAZIONE | |

LIMITE FASCIA "B" di deflusso della piena

LIMITE FASCIA "B" di deflusso della piena