

# IMPIANTO DI DEPURAZIONE DI LOC. BIANO NEL COMUNE DI GUARENE (CN)

PIANTA (-0.1 m) E SCHEMA DEI FLUSSI IDRAULICI

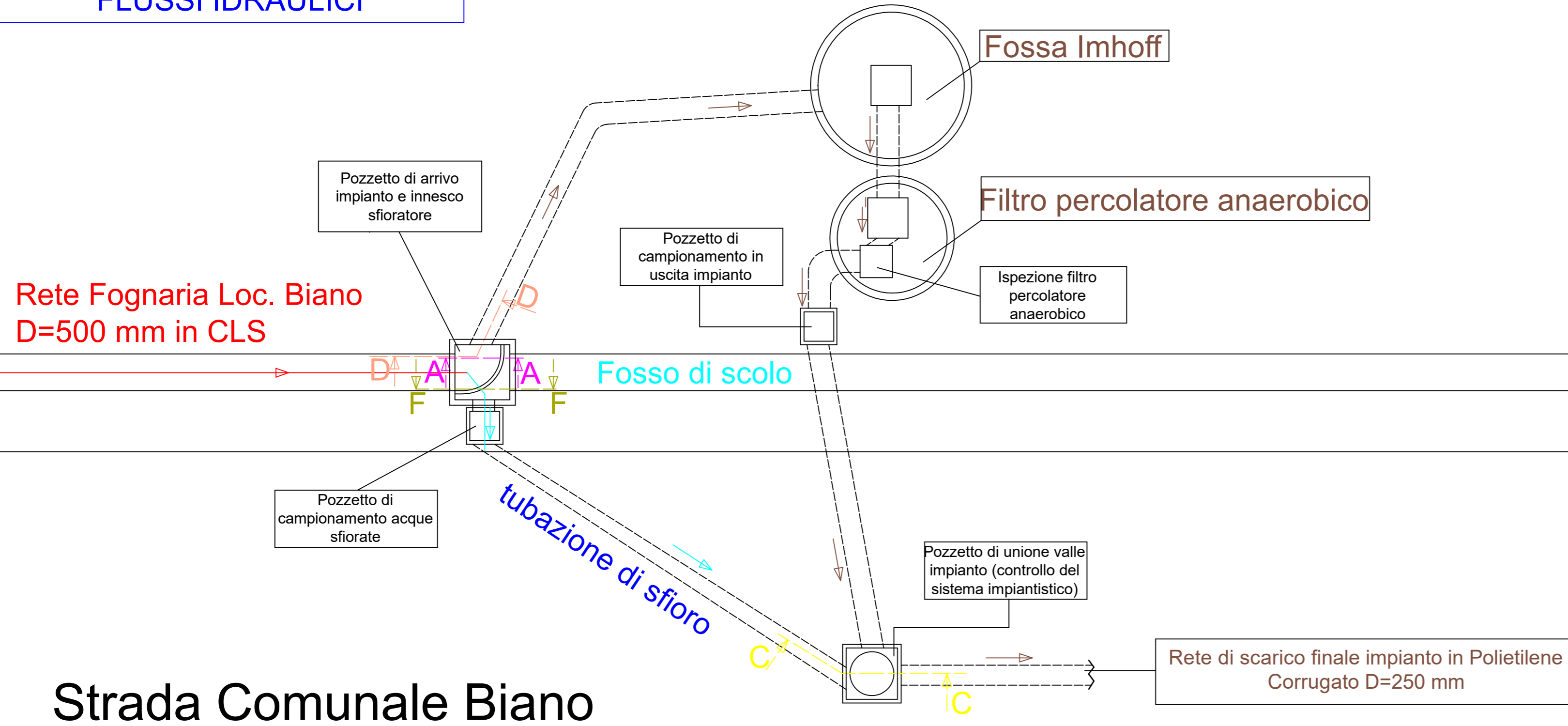

Strada Comunale Bianco

SEZIONI SIGNIFICATIVE

SEZ A-A

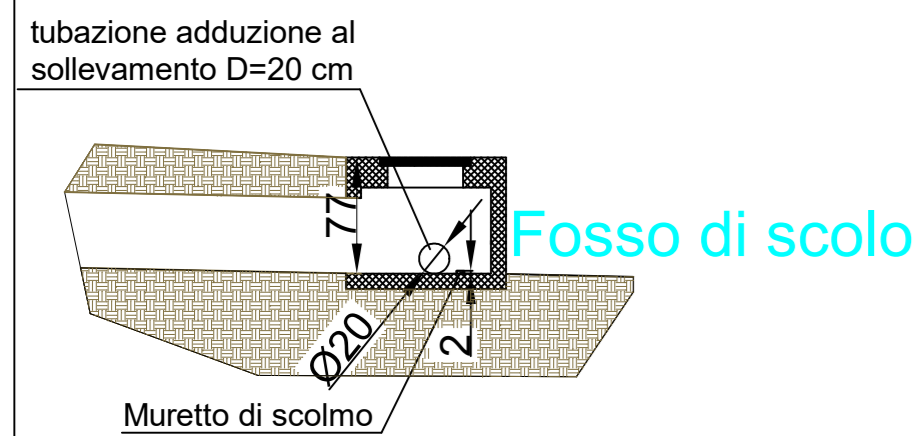

SEZ D-D

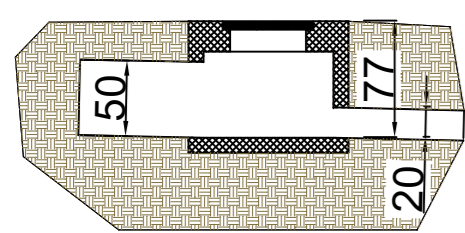

PROFILO IDRAULICO IMPIANTO

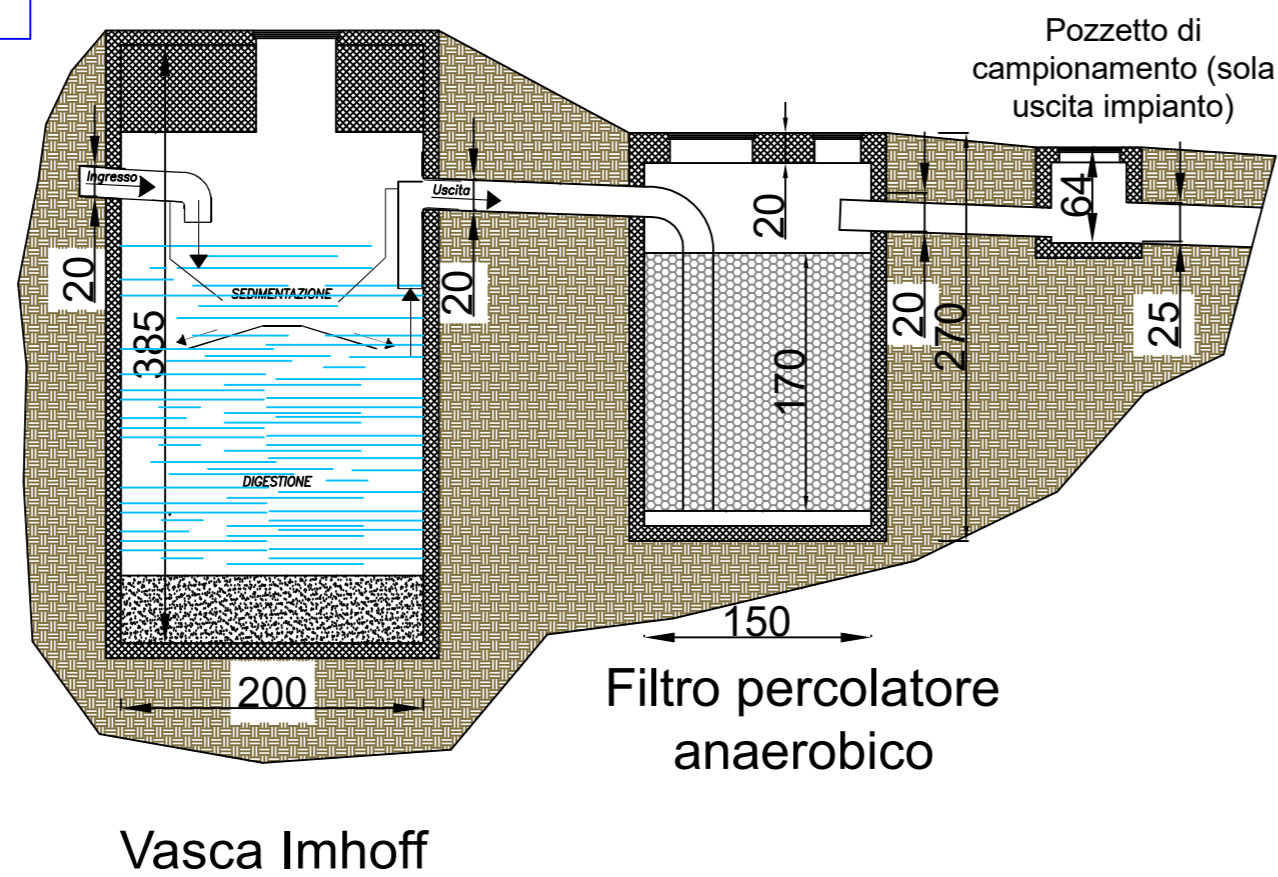

SEZ C-C

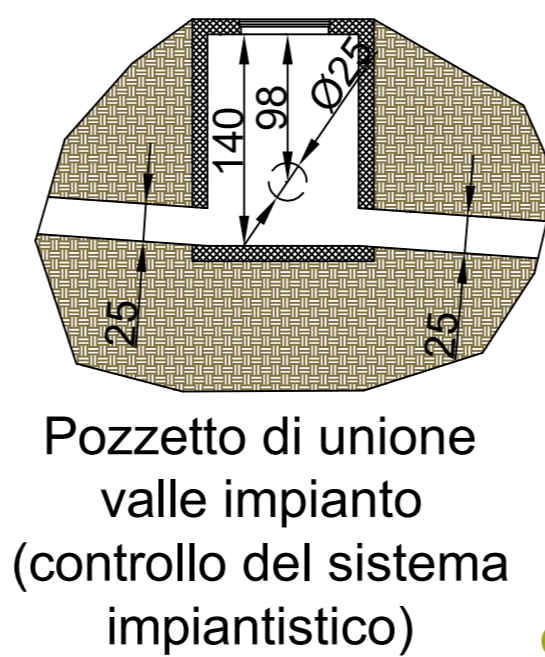

POZZETTO DI CAMPIONAMENTO  
Fig. 16 Part. 242

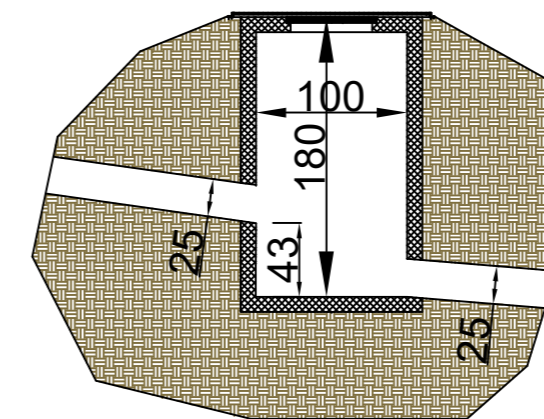

SEZ F-F

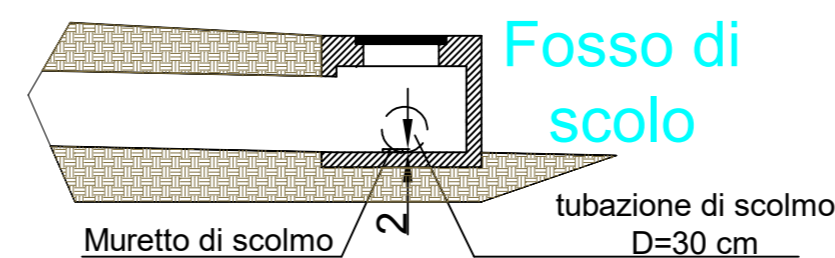

		<b>REGIONE PIEMONTE</b> PROVINCIA DI CUNEO		
<b>UFFICIO TECNICO</b>				
<b>COMUNE DI GUARENE_(CN)</b>				
		SOCIETA' INTERCOMUNALE SERVIZI IDRICI S.r.l. P.zza Risorgimento, 1 - 12051 ALBA (CN) tel. +39 0173.440366 - fax: +39 0173.293467 Impianto di depurazione Via Tanaro, 77 - 12040 GOVONE (CN) tel. +39 0173.58494 - fax: +39 0173.58533 Impianto di depurazione Loc. Bauda, 43 SANTO STEFANO BELBO (CN) http: www.sisiacque.it		
DESCRIZIONE				
<b>Realizzazione nuovo sollevamento fognario in Loc. Bianco nel Comune di Guarene (CN).</b> <b>STUDIO DI FATTIBILITA' TECNICO-ECONOMICO</b>				
ELABORATO		<b>PIANTE E SEZIONI IMPIANTO ATTUALE</b>		
SCALA	1:1.500	RELEASE	00 PRIMA EMISSIONE	
PROGETTAZIONE		UFFICIO TECNICO SISI Srl		
LIVELLO PROG.		STATO	LUOGO E DATA	
S.F.T.E.		EMISSIONE PER CONSEGNA	ALBA (CN), 15/09/2023	
		ORDINE DEGLI INGEGNERI DELLA PROVINCIA DI CUNEO A2470 Dott. Ing. Fabrizio Devalle <i>Fabrizio Devalle</i>		

15