

IMPIANTO DI DEPURAZIONE DI LOC. BIANO NEL COMUNE DI GUARENE (CN)

PIANTA (-0.1m) E SCHEMA DEI FLUSSI IDRAULICI

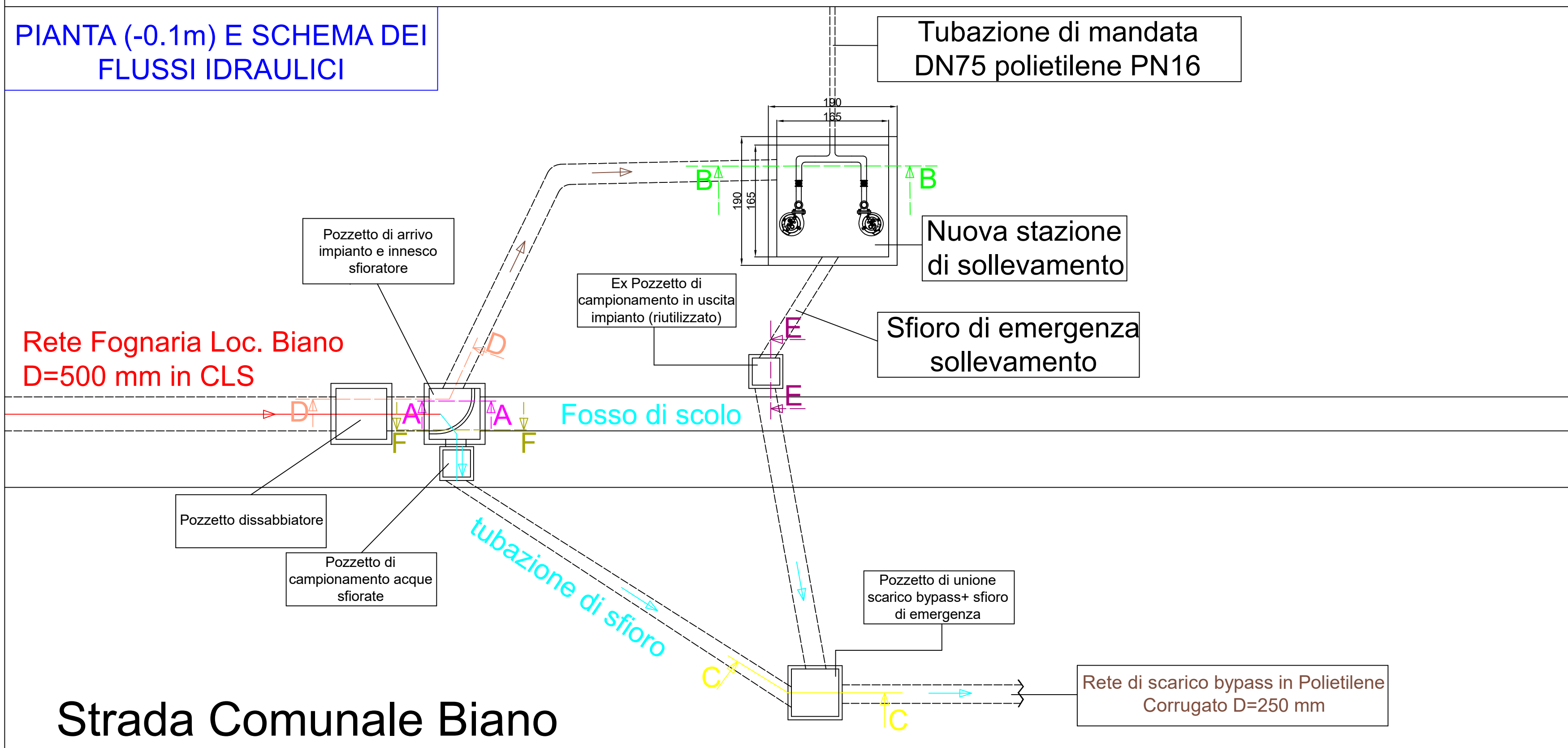

Strada Comunale Bianco

SEZIONI SIGNIFICATIVE

SEZ A-A

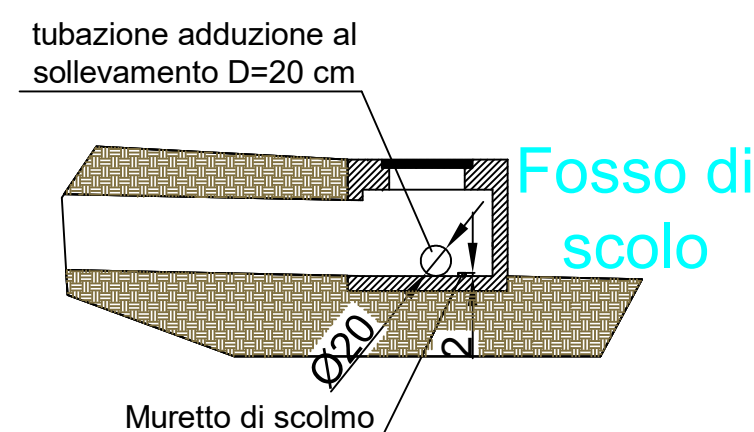

SEZ D-D

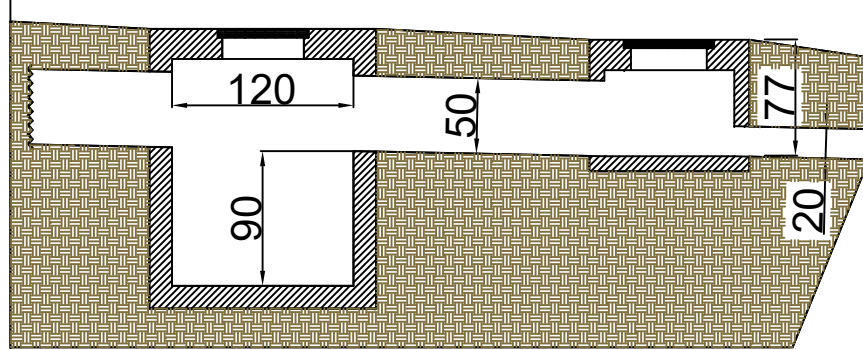

SEZ B-B

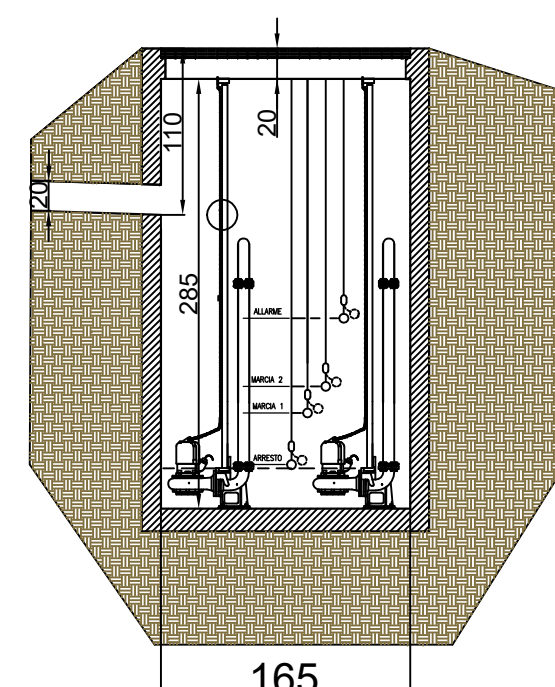

Nuova Stazione di sollevamento

SEZ E-E

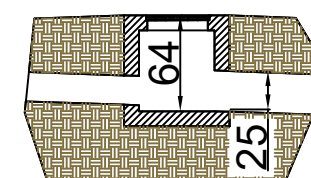

Ex Pozzetto di unione scarico bypass+ sfioro di emergenza (riutilizzato)

SEZ C-C

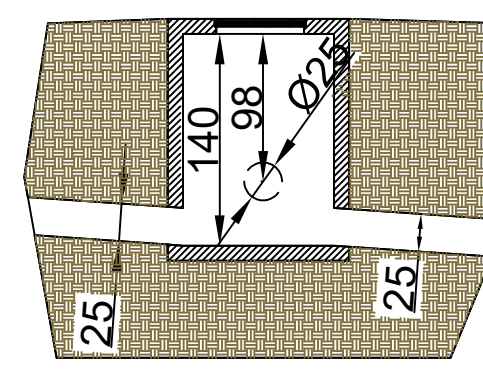

Pozzetto di unione valle impianto (controllo del sistema impiantistico)

SEZ F-F

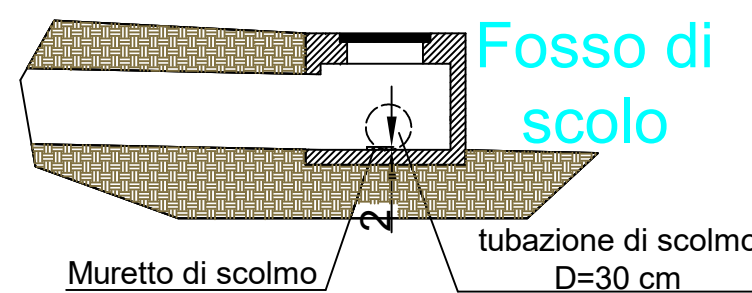

Muretto di scolmo tubazione di scolmo D=30 cm

POZZETTO DI CAMPIONAMENTO Fig. 16 Part. 242

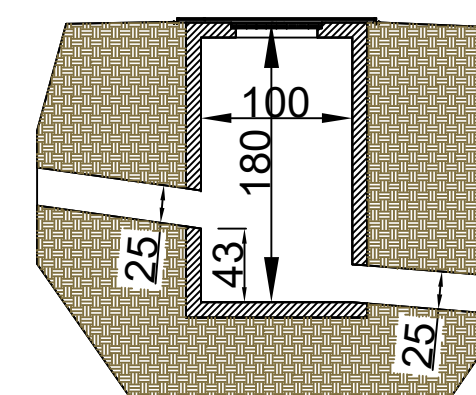

REGIONE PIEMONTE
PROVINCIA DI CUNEO



UFFICIO TECNICO

COMUNE DI GUARENE_(CN)



SOCIETA' INTERCOMUNALE SERVIZI IDRICI S.r.l.

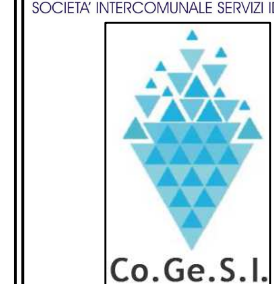

Co.Ge.S.I.

SOCIETA' INTERCOMUNALE SERVIZI IDRICI S.r.l.
P.zza Risorgimento, 1 - 12051 ALBA (CN)
tel. +39 0173.440366 - fax: +39 0173.293467
Impianto di depurazione Via Tanaro, 77 - 12040 GOVONE (CN)
tel. +39 0173.58494 - fax: +39 0173.58533
Impianto di depurazione Loc. Bauda, 43 SANTO STEFANO BELBO (CN)
http: www.sisiacque.it

DESCRIZIONE

Realizzazione nuovo sollevamento fognario in Loc. Bianco nel Comune di Guarene (CN).

STUDIO DI FATTIBILITA' TECNICO-ECONOMICO



ELABORATO

PARTICOLARI COSTRUTTIVI- STATO DI PROGETTO

16

SCALA

RELEASE | 00 PRIMA EMISSIONE

PROGETTAZIONE

1:1.500



SOCIETA' INTERCOMUNALE SERVIZI IDRICI S.r.l.

UFFICIO TECNICO SISI Srl



ORDINE DEGLI INGEGNERI DELLA PROVINCIA DI CUNEO
A2470 Dott. Ing. Fabrizio Devalle
Fabrizio Devalle

LIVELLO PROG.

S.F.T.E.

STATO

EMISSIONE PER CONSEGNA

LUOGO E DATA

ALBA (CN), 15/09/2023